



Видеодомофон (монитор)

AT-VD751C/M/SD WH вер.3

Паспорт

Инструкция по установке и эксплуатации

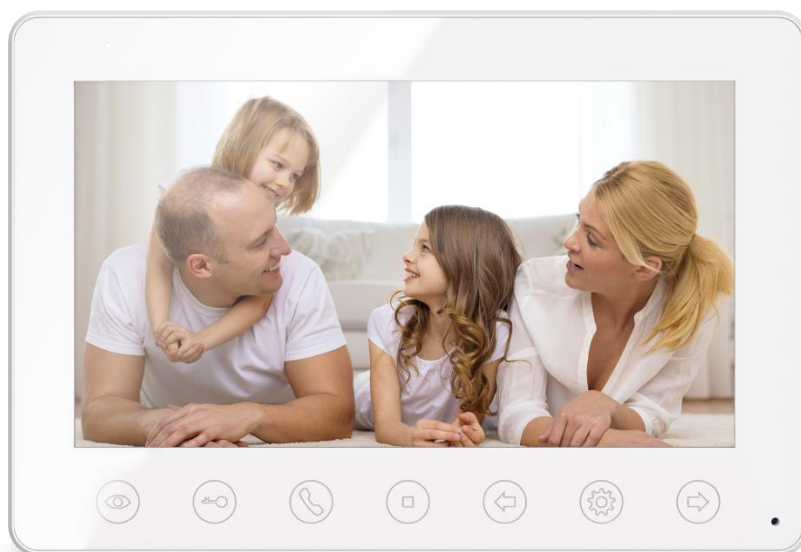

EAC

* Спасибо за приобретение нашей продукции.

* Пожалуйста, внимательно прочитайте инструкцию по эксплуатации (особенно, часть, касающуюся техники безопасности) перед использованием изделия, точно соблюдайте правила эксплуатации изделия.

* Производитель не несет ответственности за любой вред, нанесенный вследствие неправильного использования изделия.

Оглавление









1. Техника безопасности.....	1
2. Комплект поставки.....	2
3. Название компонентов и их функции	3
4. Основные функции и особенности.....	3
5. Схема максимальной конфигурации.....	4
6. Установка	6
7. Работа с монитором.....	7
7.1 Ответ на входящий вызов.....	7
7.2 Просмотр изображения с вызывных панелей и видеокамер.....	7
7.3 Функция общего вызова	7
7.4 Функция интеркома (внутренняя связь).....	7
7.5 Настройка громкости разговора, яркости, контраста, цвета и размера (4:3 или 16:9).....	8
7.6 Функция «Не беспокоить»	8
7.7 Прослушивание мониторов (Слушать).....	8
8. Меню настроек.....	8
9. Характеристики.....	13
10. Сведения о сертификации.....	13
11. Правила хранения и транспортировки.....	14
12. Утилизация.....	14
13. Техническое обслуживание	14
14. Гарантийные обязательства и техническая поддержка	14

1. Техника безопасности

Во избежание непредвиденных ситуаций, пожалуйста, соблюдайте требования и рекомендации данной инструкции.

1. Старайтесь не использовать разветвители (тройники, удлинители и пр.) сетевого электропитания, это может вызвать перегрев проводов и/или контактов и вызывать возгорание.
2. Включайте электропитания изделия только после выполнения всех соединений с другими устройствами. В противном случае возникает риск повреждения изделия.
3. Не повреждайте шнур питания, не прилагайте к нему излишние усилия, не допускайте перегибов шнура питания, это может вызвать возгорание шнура.
4. Чистите поверхность изделия от загрязнений только мягкой сухой тканью. Использование воды, растворителей или других моющих средств может привести к повреждению изделия.
5. Запрещается использовать изделие в помещениях с повышенной влажностью.
6. При извлечении шнура питания из розетки не прилагайте излишних усилий, чтобы не повредить шнур питания. Его повреждение может вызвать возгорание и пожар.
7. Не касайтесь шнура питания, вилки и розетки влажными руками, во избежание поражения электрическим током.
8. Запрещается самостоятельно разбирать, ремонтировать и модифицировать изделие. Внутри корпуса изделия нет частей, подлежащих обслуживанию пользователем. Ремонт изделия должен производиться только квалифицированными сервисными специалистами.
9. При подключении к сети электропитания убедитесь, что вилка шнура питания и розетка совместимы и имеют одинаковые размеры штырей и отверстий. В противном случае возможно возникновения искрения и возгорания.
10. Не кладите на изделие посторонние предметы и не закрывайте вентиляционные отверстия на корпусе изделия.
11. Не допускайте попадания посторонних предметов и жидкостей внутрь изделия. Это может привести к повреждению изделия.
12. Не прилагайте к корпусу изделия излишних усилий, чтобы не повредить корпус.
13. Старайтесь избегать попадания на изделие прямых солнечных лучей.
14. Не устанавливайте изделие вблизи нагревательных приборов.
15. Изделие предназначено для установки в помещениях. Надежно закрепляйте изделие к основанию.
16. Если изделие не используется длительное время, отключите его от электропитания.
17. Если во время работы изделие издает посторонние звуки, работает неправильно или другим образом проявляет признаки неисправности, немедленно отключите его от электропитания и обратитесь в сервис для диагностики изделия.

2. Комплект поставки

	<p>Монитор</p>	<p>1 шт</p>
	<p>Инструкция</p>	<p>1 шт</p>
	<p>Кронштейн настенный</p>	<p>1 шт</p>
	<p>Дюбели пластиковые</p>	<p>2 шт</p>
	<p>Крепежные шурупы М4х30</p>	<p>2 шт</p>
	<p>Шлейф с разъемом, 5 контактов (красный, синий, желтый, белый, коричневый). Для подключения 1-й вызывной панели</p>	<p>2 шт</p>
	<p>Шлейф с разъемом, 4 контакта (красный, синий, желтый, белый). Для подключения 2-й вызывной панели и канала интеркома.</p>	<p>1 шт</p>
	<p>Шлейф с разъемом, 4 контакта (белый, синий, белый, синий). Для подключения выходов видеокамер.</p>	<p>1 шт</p>
	<p>Осушитель</p>	<p>1 шт</p>

3. Название компонентов и их функции

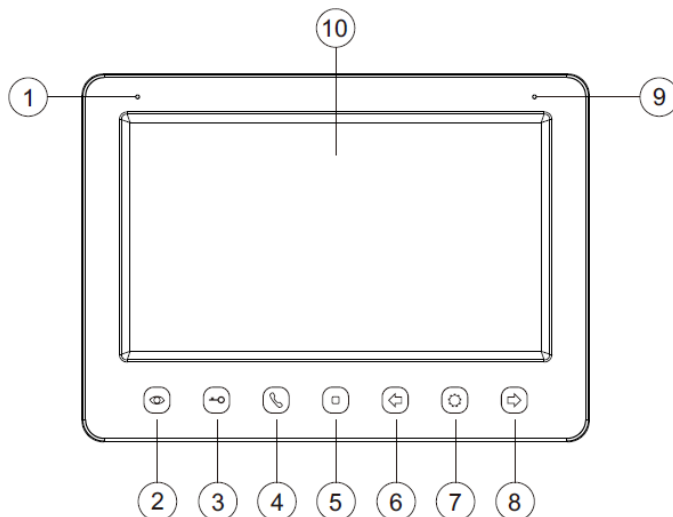

№	Название	Назначение
1	Микрофон	
2	Кнопка просмотра	Вход в режим просмотра видео от вызывных панелей и камер.
3	Кнопка открывания замка	Для подачи команды на открывание электрозамка, длительное нажатие (более 2 секунд) – открывание ворот (нужен модуль открывания ворот)
4	Кнопка ответа на вызов	Ответ на входящий вызов./Подача команды вызова по интеркому
5	Кнопка «Назад»	Возврат к предыдущему пункту меню/Отмена команды.
6	Кнопка «Влево»	Навигация по меню. / Изменение значений параметров в меню.
7	Кнопка подтверждения	Подтверждение/Вход в системное меню
8	Кнопка «Вправо»	Навигация по меню. / Изменение значений параметров в меню.
9	Индикатор питания	Отображает наличие питания
10	Дисплей	Для отображения видео от панелей и камер.

4. Основные функции и особенности

- 7 дюймовый ЖКИ экран
- Исполнение без трубки, четкий звук
- Сенсорные кнопки
- Функция «Не беспокоить»
- Поддержка подключения 2 вызывных панелей, 2 видеокамер и до 3 мониторов
- Настройка громкости, яркости, цвета и контраста
- Поддержка просмотра видео от панелей и камер
- Интерком, вещание, прослушивание мониторов
- Управление замком через панель и возможность открывания ворот (требуется модуль управления).

5. Схема максимальной конфигурации

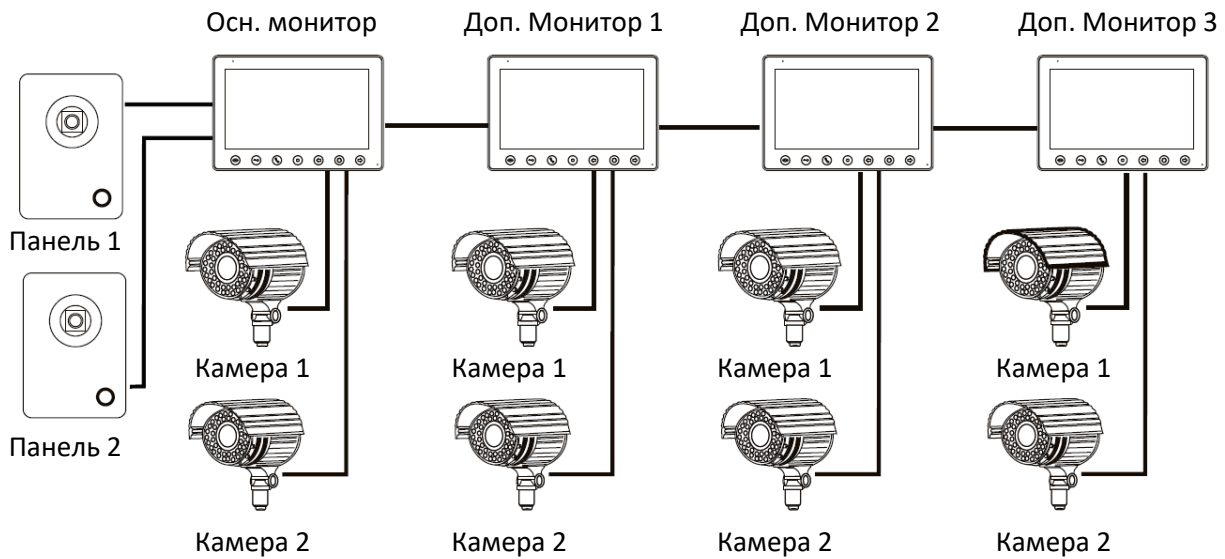

Максимальная конфигурация системы: один основной монитор, три дополнительных монитора, две вызывные панели, 8 дополнительных видеокамер.

Вы можете не использовать, дополнительные мониторы, дополнительные камеры, вторую вызывную панель.

Примечание: в данной конфигурации вызовы от вызывных панелей передаются на все мониторы, режим просмотра всех вызывных панелей доступен на всех мониторах. Режим просмотра камер на мониторе позволяет просматривать только те камеры, которые непосредственно подключены к монитору, с которого ведется просмотр камер.

Примечание: для питания видеокамер требуется дополнительный источник питания.

Примечание: вместо второй вызывной панели можно подключить видеокамеру (канал аудио при этом не используется), тогда ее можно будет просматривать на всех мониторах. В этом случае можно взять питание для камеры от монитора, при условии, что потребление камеры не превышает 150 мА.

Примечание: при подключении шлейфов к вызывным панелям руководствуйтесь назначением проводов, а не их цветовой маркировкой.

Пример электрической схемы соединений. Четыре монитора и две вызывные панели.

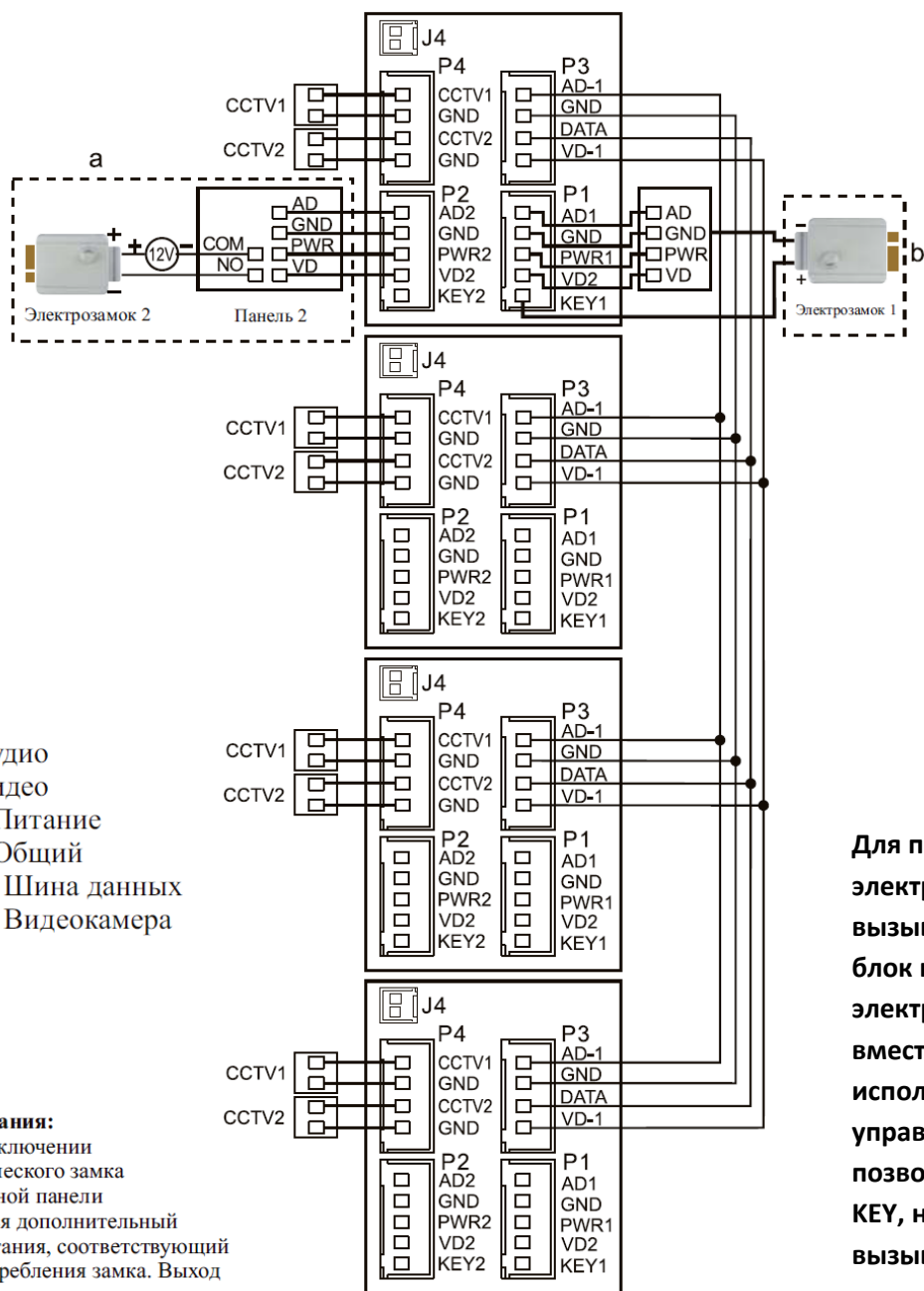

AD: Аудио
 VD: Видео
 PWR: Питание
 GND: Общий
 DATA: Шина данных
 CCTV: Видеокамера

Для подключения электрозамков через вызывную панель требуется блок питания. Для электромеханических замков, вместо блока питания можно использовать модуль управления QM-EPS. Это позволит создать выход типа KEY, но размещенный вблизи вызывной панели (замка).

Примечания:
 При подключении электрического замка к вызывной панели требуется дополнительный блок питания, соответствующий току потребления замка. Выход KEY является импульсным, т.е. при нажатии кнопки открывания замка, через этот выход происходит разряд конденсатора 2200мкФх 12В.

6. Установка

1. Рекомендации по подключению:

- Расстояние между монитором и вызывной панелью менее 30 метров – коаксиальный кабель РК 75-2-13 (или аналог) для передачи видео и слаботочный кабель 2 x 0,5 кв.мм (или комбинированный кабель РК-75-3 + 3*0,5 кв.мм)
- Расстояние между монитором и вызывной панелью более 30 метров – коаксиальный кабель RG6 для видео и экранированный кабель 2 x 0,75 кв.мм или комбинированный кабель РК-75-3 + 3*0,75 кв.мм (рекомендуется).
- В случае подключения замка к монитору следует предусмотреть отдельный кабель с сечением проводов, рассчитываемым исходя из тока потребления замка и длины кабеля.

2. Определите место установки монитора:



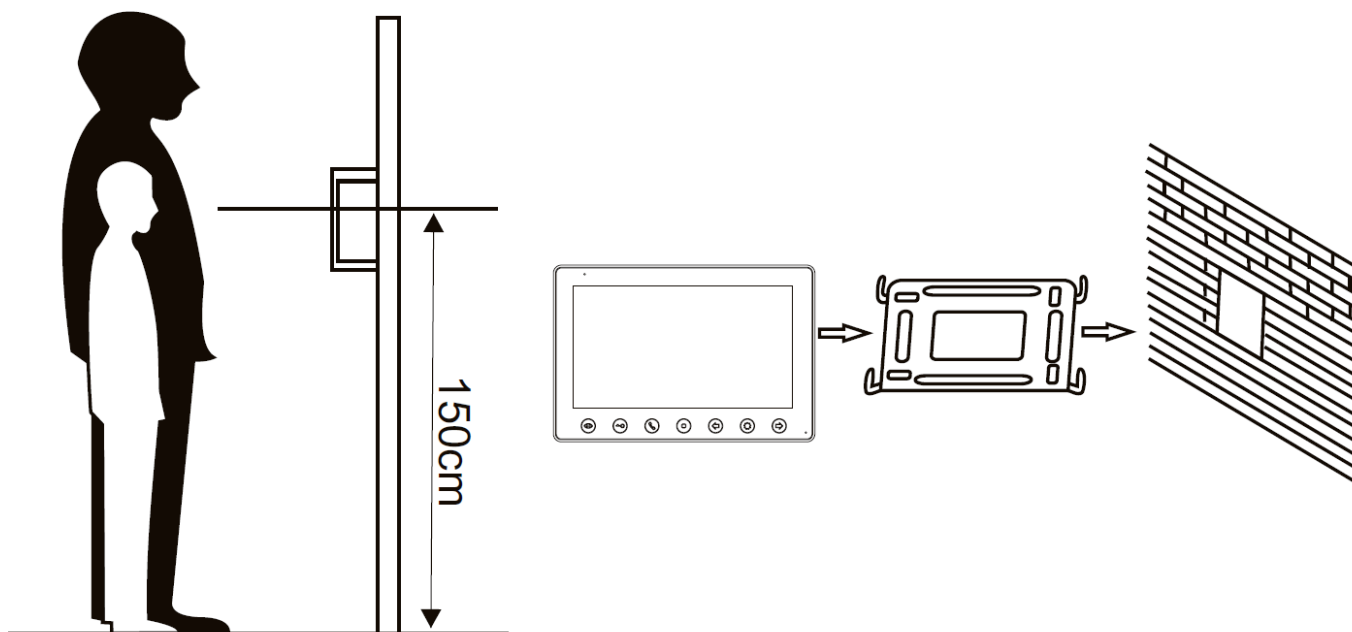

- Рекомендуемая высота установки монитора: 1,5 – 1,6 метра.



3. Не подключайте питание до окончания выполнения подключений.
4. Снимите кронштейн с монитора.
5. Установите кронштейн монитора на стену.
6. Подключите кабели, согласно приведенной ранее схеме.
7. Закрепите монитор на кронштейне.
8. Включите питание монитора, после его установки и выполнения всех подключений.





7. Работа с монитором

7.1 Ответ на входящий вызов

Когда посетитель нажимает кнопку вызова на панели, все мониторы одновременно выдают сигнал вызова и на экране отображается надпись «ВХОДЯЩИЙ ВЫЗОВ». Нажмите кнопку  для разговора с посетителем. Если вы не ответите на звонок, монитор вернется в дежурный режим по истечении времени звонка. Во время разговора, для открывания электрозамка, нажмите кнопку , на экране отобразится надпись «открыт замок панели». Для открывания ворот (необходим дополнительный модуль открывания ворот), нажмите кнопку  более чем на 2 секунды. При наличии другого вызова, полученного в ходе разговора, на экране отображается сообщение «Посетитель у панели 2», нажмите кнопку  для переключения на другую панель.

Примечание: При ответе на вызов или разговоре в режиме интеркома, длительное нажатие кнопки  отключает микрофон и на дисплее появляется сообщение о его отключении, повторное длительное нажатие включает микрофон снова.

7.2 Просмотр изображения с вызывных панелей и видеокамер





В режиме ожидания нажмите кнопку  для просмотра изображений с подключенных панелей и видеокамер, нажимайте кнопку  для выбора нужного вам канала видео. В режиме просмотра панели вы можете нажимать кнопку  для включения режима разговора и кнопку  для открывания электрозамка. Открывать замок в режиме просмотра без включения режима разговора можно, если это разрешено в меню настроек.

Примечание: Во время просмотра изображений, длительное нажатие кнопки  позволяет переключать формат изображения 16:9 или 4:3.

7.3 Функция общего вызова



Эта функция позволяет вам передать информацию на все мониторы в доме. Для выполнения общего вызова, на 2 секунды нажмите кнопку , на экране отобразится надпись «Громкая связь», мониторы в других комнатах отобразят надпись «Громкая связь включена». Вы можете передать голосовое сообщение на все мониторы.

7.4 Функция интеркома (внутренняя связь)

Для выбора связи с конкретным монитором нажмите в режиме ожидания кнопку . Если у вас более 2-х мониторов, вы можете выбрать номер комнаты для вызова, нажимая кнопки влево или вправо. Нажмите кнопку  для подтверждения вызова. Для ответа вызов необходимо на вызываемом мониторе нажать кнопку  или нажать кнопку  для отказа.

7.5 Настройка громкости разговора, яркости, контраста, цвета и размера (4:3 или 16:9)

В режиме разговора или интеркома, устанавливайте нужный уровень громкости кнопками влево или вправо.



Нажмите кнопку  для входа в настройки яркости/контраста/цвета. Выбирайте пункт для регулировки кнопками направлений, подтверждайте пункт кнопкой  и опять используйте кнопки влево или вправо для изменения значений. Во время просмотра изображений, длительное нажатие кнопки  позволяет переключать формат изображения 16:9 или 4:3.

7.6 Функция «Не беспокоить»

Включение и выключение режима «Не беспокоить» производится в меню настроек. Для быстрого включения или выключения функции «Не беспокоить» на 2 секунды нажмите кнопку со стрелкой вправо.

Примечание: если режим «Не беспокоить» включен, сигнал вызова на мониторе не выдается при наличии любого вызова с панели, интеркома или общего вызова.

7.7 Прослушивание мониторов (Слушать)

На 2 секунды нажмите кнопку  для включения режима прослушивания другого монитора. Если у вас более 2 мониторов, вы можете выбрать номер комнаты для прослушивания кнопками влево или вправо. Нажмите кнопку  для подтверждения. На дисплее монитора появится надпись «Прослушивание».

Примечание: Режим прослушивания односторонний, т.е. звук передается только с монитора, который прослушивают, с прослушиваемого монитора звук не передается. Данная функция работает, только если она разрешена в системных настройках прослушиваемого монитора.



8. Меню настроек

Для входа в меню настроек нажмите кнопку  в режиме ожидания

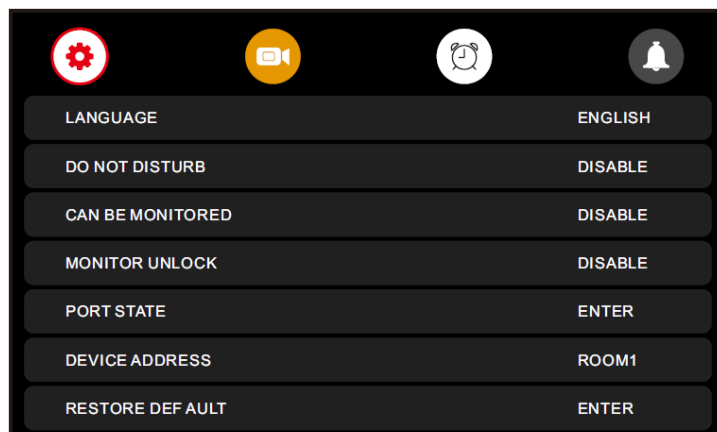
В главном меню выберите значок  и нажмите кнопку , для входа в меню настроек (см. рисунки ниже).

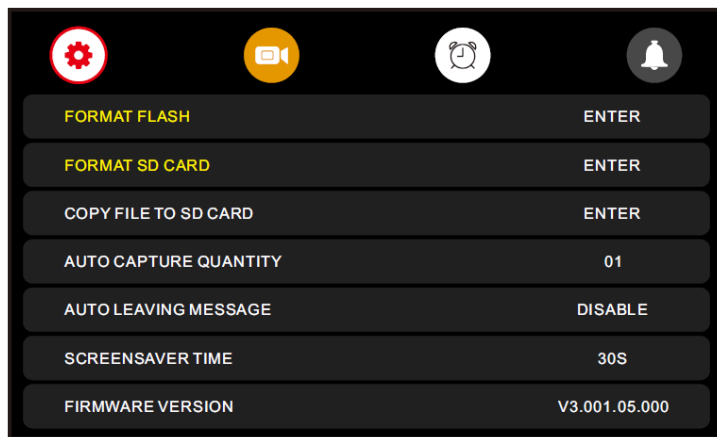



В меню настроек 4 страницы: настройки, DVR, будильники и вызовы. Выбранная страница подсвечивается в верхней строке. Выбирайте нужную страницу кнопками «вверх» и «вниз». На нужной странице нажмите кнопку , первый параметр меню страницы отметится прямоугольником. Перемещайтесь по параметрам кнопками «вверх» и «вниз». Когда курсор на нужном параметре, нажмите кнопку , рамка параметра станет красной. Меняйте значение кнопками «вверх» и «вниз».

На одной странице может быть много параметров и не все они сразу отображаются на экране. Перелистывайте параметры, чтобы найти нужный параметр.



№	Название	Значение	Примечание
1	Язык		Выберите нужный язык
2	Режим «не беспокоить»	Откл/Вкл	При включении: вызов с панели, интеркома или громкой связи в беззвучном режиме, при наличии вызова мигает индикатор питания
3	Режим «Прослушивание»	Откл/Вкл	Если функция включена, то монитор можно прослушивать с других мониторов
4	Открытие замка в режиме просмотра	Откл/Вкл	Если функция включена, то замок двери можно открыть в режиме просмотра. Длительное нажатие – открытие ворот. Если функция выключена, для открывания двери или ворот нужно сначала включить режим разговора с посетителем.
5	Заводские настройки		Сброс системных настроек на заводские установки
6	Формат внутренней памяти		Форматирование внутренней памяти монитора
7	Форматировать SD карту		Форматировать SD карту
8	Копировать файлы на SD карту		Копирование файлов из внутренней памяти монитора на SD карту
9	Режим записи	Камера / Видео	Выбор режима записи по сигналу вызова
10	Оставить сообщение	Откл/Вкл	Если включено, для посетителя воспроизводится записанное сообщение, когда он нажимает кнопку вызова на панели.
11	Сообщение при открытии	Откл/Вкл	Если включено, для посетителя воспроизводится сообщение «Добро пожаловать» при открывании замка двери.
12	Отключение экрана после	От 30 сек до 60 мин	Переводит экран в режим ожидания после указанного времени
13	Настройки	Применить	Вход в дополнительные настройки: Адрес устройства: комната 1-4 Время открытия замка Время открытия ворот

		Выход управления воротами: нормально разомкнутый или нормально замкнутый Дополнительные входы: разрешение каналов панели 2, камер 1 и 2. Допустимое время разговора Вход, включаемый по умолчанию в режиме просмотра
14	Версия прошивки	Отображается текущая версия прошивки монитора

8.1 Сообщение для посетителя

Эта функция позволяет воспроизводить голосовое сообщение для посетителя, если никого нет дома. Вы должны включить ее в системных настройках. Когда посетитель нажмет кнопку вызова на панели и закончится сигнал вызова, будет воспроизведено голосовое сообщение: «Здравствуйте, никого нет дома в это время, оставьте сообщение после звукового сигнала». У посетителя будет 20 секунд для записи своего голосового сообщения.

8.2 Функция видеорегистратора (DVR)

В главном меню выберите значок  и выберите страницу , снова нажмите кнопку  для входа в меню настроек видеорегистратора (см. рисунок ниже)

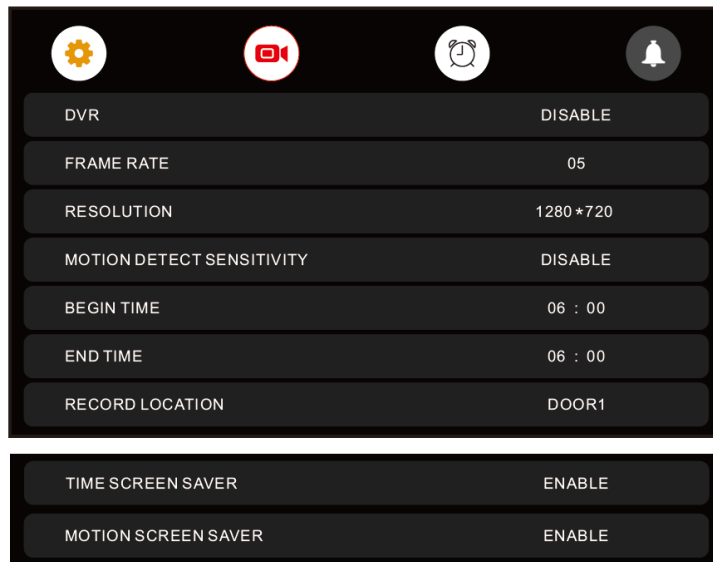

Функция автоматической записи по детектору движения: Включите пункт DVR. Вы можете реализовать запись от любого источника видео, подключенного к монитору. Вы можете задать интервал времени, когда будет производиться запись.

Примечания:

Если детектор движения включен, система записывает файлы, длительностью 1 минута, по срабатыванию детектора. При определении постоянного движения, файлы (длительностью 1 минута) записываются один за другим.

Функция видеорегистратора не может работать, если емкость SD карты менее 2 ГБ.

Чтобы функция видеорегистратора работала оптимально, используйте SD карту с емкостью не менее 8 ГБ.

Чтобы получить качественное видео, мы настоятельно рекомендуем устанавливать разрешающую способность записи не ниже 640 x 480.

Если установлены одинаковые времена для начала и конца работы DVR, последний будет работать круглые сутки.

Параметры записи изображений и видео



Запись фото

Емкость SD карты	Разрешение	Количество снимков на карте
2 - 128 ГБ	320 x 240 или 640 x 480	Зависит от емкости SD карты

Запись видео

Емкость SD карты	Разрешение	Кадров в секунду
2 - 128 ГБ	320 x 240 или 640 x 480	5, 10, 15, 20, 25 к/с

8.3 Запись видео вручную

Во время разговора или просмотра вы можете длительно нажать кнопку  для записи видео, нажмите кнопку  еще раз для остановки записи.

Примечание: объем файла записи может быть разным и зависит от содержания самой записи.

8.4 Настройки видеорегистратора

№	Параметр	Значения	Примечание
1	DVR	Вкл/Откл	Включение или выключение функции DVR
2	Скорость записи	5, 10, 15, 20, 25 к/с	
3	Разрешение записи	320 x 240 или 640 x 480	
4	Чувствительность детектора движения	Высокая, нормальная, низкая	Запись при высокой, нормальной или низкой чувствительности.
5	Время начала		Время включения функции записи по детектору движения
6	Время окончания		Время выключения функции записи по детектору движения
7	Источник записи	Панель 1 или Панель 2 или Камера 1 или Камера 2	Выбор источника сигнала видео для записи по детектору движения
8	Часы на экране	Вкл/Откл	На дисплее могут отображаться часы при работе функции DVR
9	Экран при записи	Вкл/Откл	Экран может включаться во время записи по детектору движения.
10	Видеорегистратор со звуком	Да/Нет	Запись по детектору движения может осуществляться со звуком или без звука.

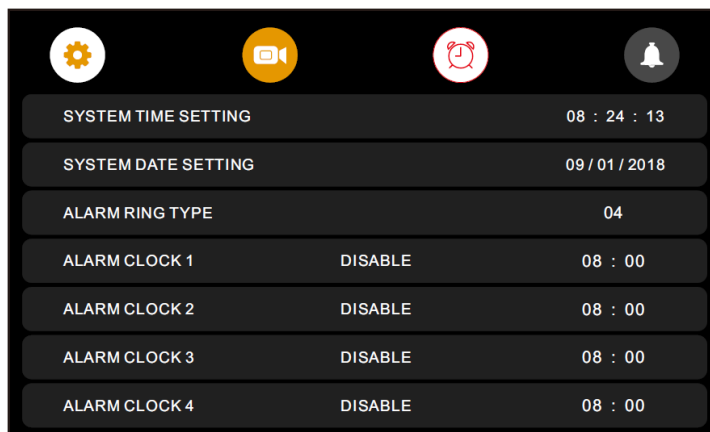

8.5 Настройка будильников

В главном меню выберите пункт  или в меню настроек выберите страницу  настройки будильников.



№	Параметр	Значения	Примечание
1	Настройка времени	Часы, минуты, секунды	
2	Настройка даты	День, месяц, год	
3	Мелодия будильника	От 01 до 13	
4	Расписание будильника	Отключено	
		Всегда	Сигнал 1 минуту в заданное время ежедневно
		По дням недели	Сигнал 1 минуту в заданное время в заданные дни

8.6 Настройка вызовов

В главном меню выберите пункт  и нажмите  для перехода к настройкам сигналов вызова или в меню настроек перейдите к странице  для входа в настройки вызовов.

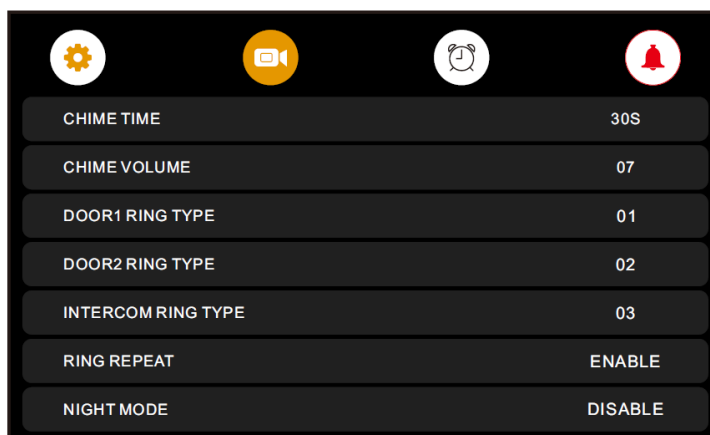

№	Параметр	Значения	Примечание
1	Время звонка	10, 15, 20, 25, 30, 35, 40, 45, 50, 55, 60 с	Сигнал вызова будет звучать заданное время.
2	Громкость звонка	От 00 до 09	00 – сигнал выключен, 09 – максимальная громкость
3	Мелодия панели 1	От 01 до 13	
4	Мелодия панели 2	От 01 до 13	
5	Мелодия интеркома	От 01 до 13	
6	Повтор звонка	Откл/Вкл	Сигнал повторяется или нет

7	Ночной режим	От 00 до 05	Сигнал будет иметь установленную здесь громкость от 22:00 до 7:00
		Отключен	Нет уменьшения громкости ночью
8	Звук вызова на пан.1	Откл/Вкл	Сигнал вызова на панели 1 можно отключить
9	Звук вызова на пан. 2	Откл/Вкл	Сигнал вызова на панели 2 можно отключить

9. Характеристики

№	Наименование	Значение
1	Дисплей	7" TFT (800x480)
2	Схема подключения панелей	4-х проводная
3	Формат сигнала видео	CVBS PAL/NTSC
4	Кол-во вызывных панелей	2
5	Кол-во видеокамер	2
6	Интерком	есть (адресный)
7	Питание	100 - 240 В переменного тока
8	Потребление	Не более 7 Вт, 0,75 Вт в режиме ожидания
9	Выходной ток	Не более 350 мА
10	Напряжение шины аудио открывания замка	14 ± 1 В
11	Рабочая температура	От 0 град.С до +40 град.С
12	Напряжение шины аудио в режиме разговора	5 ± 1 В
13	Напряжение шины аудио в режиме вызова	От 0 до 2 В
14	Размеры	188 x 136 x 22 мм
15	Масса	395 г

Содержание драгоценных материалов: не требует учёта при хранении, списании и утилизации.

Производство: Китай

10. Сведения о сертификации

Изделие соответствует требованиям технических регламентов Таможенного союза ТР ТС 020/2011 и ТР ТС 004/2011

11. Правила хранения и транспортировки

Хранение изделия в потребительской таре должно соответствовать условиям хранения 1 по ГОСТ. В помещениях для хранения изделия не должно быть паров кислот, щёлочи, агрессивных газов и других вредных примесей, вызывающих коррозию. Устройства в транспортной таре перевозятся любым видом крытых транспортных средств (в железнодорожных вагонах, закрытых автомашинах, трюмах и отсеках судов, герметизированных отапливаемых отсеках самолетов и т.д.) в соответствии с требованиями действующих нормативных документов.

12. Утилизация

Изделие утилизировать как бытовую технику без принятия специальных мер защиты окружающей среды.

13. Техническое обслуживание

Техническое обслуживание изделия должно проводиться не реже одного раза в год электромонтерами, имеющими группу по электробезопасности не ниже 3.

Ежегодные работы по техническому обслуживанию включают:

- а) проверку работоспособности изделия, согласно инструкции по монтажу;
- б) проверку целостности корпуса изделия, надёжности креплений, контактных соединений;
- в) очистку корпуса изделия от пыли и грязи.

14. Гарантийные обязательства и техническая поддержка

Изготовитель гарантирует соответствие изделия требованиям эксплуатационной документации при соблюдении потребителем правил транспортирования, хранения, монтажа и эксплуатации. Средний срок службы изделия – не менее 5 лет.

Предприятие-изготовитель гарантирует работу видеодомофона в течение 38 месяцев с момента продажи.

При отсутствии документа, подтверждающего факт приобретения, гарантийный срок исчисляется от даты производства.

Гарантийные обязательства считаются недействительными, если причиной выхода видеодомофона из строя явились: механическое повреждение корпуса; электрический пробой входного/выходного каскада; ошибка при установке.

В случае появления неисправности или некорректной видеодомофона свяжитесь с нашей службой техподдержки по телефонам 8(495)-223-01-00, 8(800)7700415 или по электронной почте support@accordsb.ru.

Сервисный отдел компании АккордТек находится по адресу: 127410, г. Москва, Алтуфьевское шоссе, дом 41А, стр. 2, пом.22.

Полную версию инструкции по установке и эксплуатации смотрите на сайте accordsb.ru

Производитель не гарантирует, что изделие будут работать должным образом с оборудованием других производителей, и не дает гарантий и представлений, подразумеваемых или выраженных, относительно качества, рабочих характеристик, или работоспособности изделия при использовании его для целей, не предусмотренных производителем. Производитель старался сделать этот документ наиболее точным и полным, и, тем не менее, он отказывается от ответственности за любые опечатки или пропуски, которые, возможно, произошли. Информация в любой части данного документа изменяется без предварительного уведомления. Производитель не берет на себя никакой ответственности за любые неточности, которые могут содержаться в этом документе и не берет на себя ответственности и не гарантирует выпуска обновлений или сохранения без изменений, какой либо информации в настоящем документе, и оставляет за собой право производить изменения в этом документе и/или в изделиях, описанных в данном документе, в любое время без уведомления. При обнаружении ошибок, опечаток или неточностей в данном документе, пожалуйста, сообщите об этом в службу технической поддержки.